

CATALOGO PRODOTTI ITALIA

in vigore da MARZO 2026

ASSETTI





E ACCESSORI ORIGINALI



SICE
AUTOMOTIVE EQUIPMENT

ED. MARZO 2026

TABELLA COLORI

Standard		RAL 1007	Giallo	A => /40
Optional		RAL 3002	Rosso	B => /16
Optional		RAL 5015	Blue	C => /25
Optional		RAL 9006	Grigio chiaro	D => /36

Il telaio principale é sempre grigio scuro RAL 7016  => /34

NEXION S.p.A. declina ogni responsabilità per eventuali reclami derivanti dall'utilizzo di accessori o ricambi non originali con conseguente decadenza della dichiarazione di conformità CE.

PRE-CHECK DRIVE-THROUGH	4
A 100 XPRESS	4
ACCESSORI OBBLIGATORI PER A 100 CHECK	5
ACCESSORI A RICHIESTA	5
TR100 STANDALONE	8
ACCESSORI A RICHIESTA PER TR100 STANDALONE	9
ASSETTI 3D	11
A 94	11
ASSETTI CCD	12
A 926E	12
A 926 MOBILE	13
A 926 SMART	14
ACCESSORI PER A 926 MOBILE E A 926 SMART	15
A 948E	17
ACCESSORI A RICHIESTA	18
ASSETTI RUOTA A TELECAMERE	38
A 92E	38
ACCESSORI A RICHIESTA	39

A 100 XPRESS

Pre-controllo dinamico durante il passaggio
rapido controllo del veicolo per auto
e veicoli commerciali leggeri.





Analizza le forze esercitate
durante la guida e prevede
l'usura degli pneumatici.







Codice	Descrizione	
0-35101101/40	A100 Xpress Full Pack: include unità centrale con cabinet, PC, tastiera, mouse, sistema di elaborazione, pedane di misura per installazione ad incasso e semaforo.	
8-35400003	Pacchetto di personalizzazione obbligatorio per A100 Xpress. Include software, manuale utente, elementi di personalizzazione.	





ACCESSORI A RICHIESTA

<i>Immagine</i>	<i>Descrizione</i>	<i>Codice</i>		A 100 Check	A 100 Xpress
	Monitor 27" LCD	8-34120000		-	O
	Kit supporto monitor LCD Universale	8-61200143		-	O

ACCESSORI A RICHIESTA

Immagine	Descrizione	Codice		A 100 Check	A 100 Xpress
	Stampante a colori Inkjet USB.	8-21120005		O	-
	Kit telecomando radio (con radio industriale a 2.4 GHz)	8-35100086		-	O
	Riscaldatore portatile a induzione	8-35100059		O	-
	Aggiornamento banca dati pre-check - A 100 Xpress	8-35100093		-	O
	Aggiornamento banca dati pre-check	8-35100069		O	-
	Kit banca dati vetture americane per pre-check (da rinnovare annualmente)	8-35100071		O	-

ACCESSORI A RICHIESTA

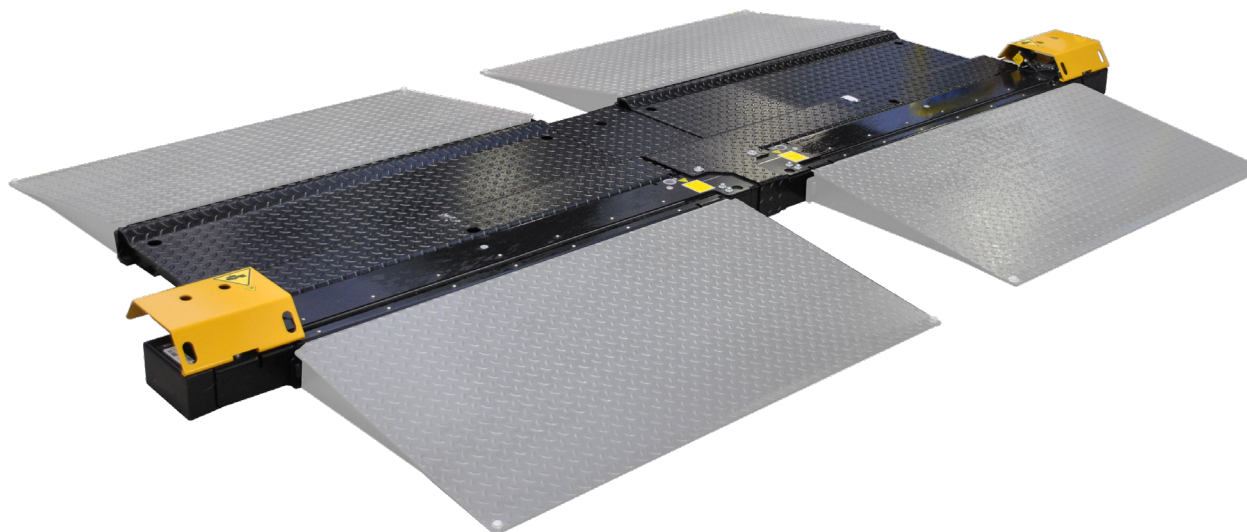

Immagine	Descrizione	Codice		A 100 Check	A 100 Xpress
	<p>Stampante Inkjet colore</p>	8-61200237		-	O
	<p>NEXREMOTE Tablet utilizzabile per la remotazione dell'interfaccia grafica oppure come schermo aggiuntivo; può essere utilizzato anche per mostrare al cliente in tempo reale la condizione del veicolo Wi-Fi router incluso.</p>	8-31100001		-	O
	<p>Kit rampe per installazione a pavimento</p>	8-35100084		-	O
<p>NEW!</p> 	<p>KIT per riconoscimento targa</p>	8-35100096		-	O

TR100 STANDALONE

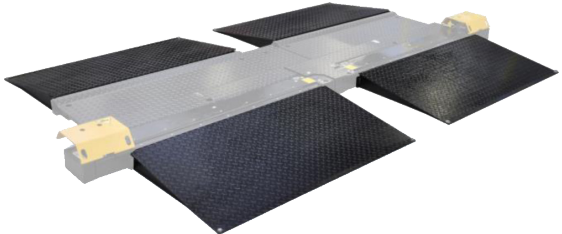

Codice	Descrizione	
0-35100601/39	TR100 STANDALONE FULL PACK , Profilometro Stand-alone con laser integrato - installazione a incasso - Inclusi: Profilometro, cabinet, PC, mouse, stampante, sistema elettrico per interfaccia	
0-35100701	TR100 STANDALONE KIT , Profilometro Stand-alone con laser integrato - installazione a incasso - Inclusi: Profilometro, sistema elettrico per interfaccia	
8-35400002	Kit di personalizzazione obbligatorio per TR100 Standalone	

ACCESSORI A RICHIESTA PER TR100 STANDALONE

Immagine	Descrizione	Codice	
IMMAGINE NON DISPONIBILE	Pacchetto Software Gestionale per TR100 StandAlone	8-35100061	
	Rampe PROFILOMETRO TR100 : set di rampe per installazione a pavimento	8-35100021	
	Monitor 27" LCD	8-34120000	
	Monitor LCD/LED 22" Widescreen.	8-21100234	

ACCESSORI A RICHIESTA PER TR100 STANDALONE

Immagine	Descrizione	Codice	
	Stampante Inkjet (solo per versione TR 100 Standalone kit)	8-61200237	
	Kit mouse (solo per versione TR 100 Standalone kit)	8-33100078	
	Kit supporto monitor LCD universale	8-61200143	

A 94

ACCESSORI STANDARD

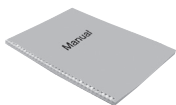

Modello completo di:

- Colonna
- PC
- Tastiera
- Mouse
- 4 target con filtro antiriflesso
- Bloccasterzo
- Premipedale



Assetto ruote e precheck per auto e trasporto leggero a 4 telecamere

Codice	Alimentazione	Descrizione
0-34103001/49	100-240Vac/1Ph/50-60Hz	A94 FULL PACK: Quattro telecamere digitali Hi-Q Per visione artificiale, adatto per l'utilizzo con qualsiasi staffa. Fornito con unità di misura, colonna, PC, tastiera, mouse, 4 target leggeri ad alta risoluzione con filtro antiriflesso, bloccasterzo, premipedale freno. Display LCD, stampante, staffe e piatti rotanti non inclusi. NUOVA FUNZIONE "ROC SMART"
8-34900091/40		Pacchetto di personalizzazione obbligatorio per A94. Include software di allineamento, manuale utente, elementi di personalizzazione.

A 926E

ACCESSORI STANDARD



PFR
cod. 8-33100081



BST
cod. 8-33100082

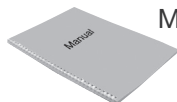

Manuale d'uso



- Monitor e stampante non inclusi -



Codice	Alimentazione	Descrizione	
0-33416201/40		A926E (monitor e stampante NON inclusi).	

A 926 MOBILE

ACCESSORI STANDARD

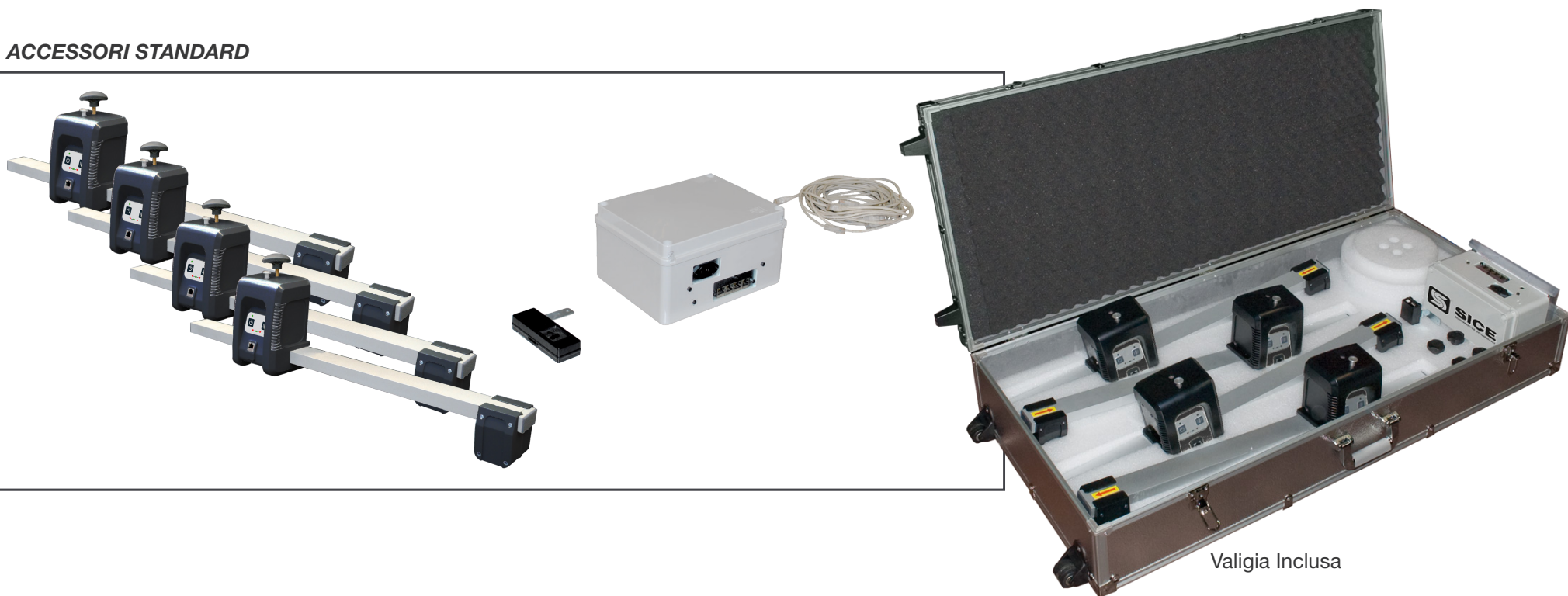

Valigia Inclusa

Codice	Alimentazione	Descrizione	
0-39400101		A 926 MOBILE	

A 926 SMART



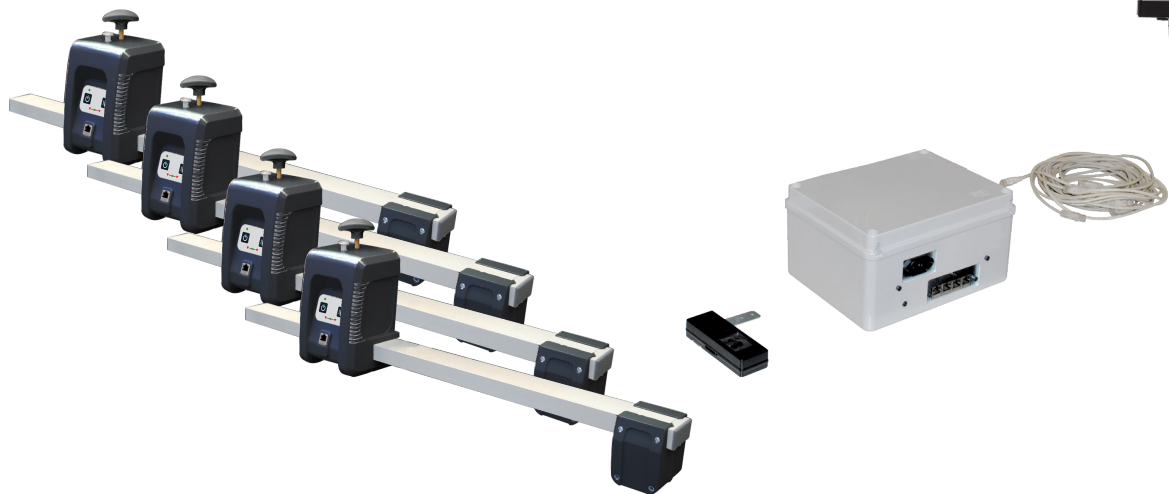

ACCESSORI STANDARD



Staffe autocentranti
NON Include

Codice	Alimentazione	Descrizione
0-3311140101/39	100-240Vac/1Ph/50-60Hz	A926E SMART Assetto ruote completo di 4 sensori wireless e "docking station" (provvista di supporti per la ricarica, caricabatterie e supporti staffe), bloccasterzo e premipedale. Fissaggio a pavimento o a muro.
8-33100182		Pacchetto di personalizzazione obbligatorio per A926E SMART : include software di allineamento, manuale d'uso, elementi di personalizzazione.

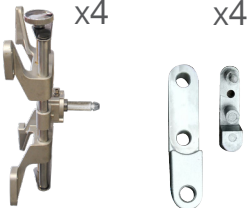
ACCESSORI PER A 926 MOBILE E A 926 SMART

Immagine	Descrizione	Codice		A926 MOBILE	A926 SMART
	<p>PC Portatile con Windows 10</p>	8-33100161		O	O
	<p>PC portatile RUGGED con Windows 10</p>	8-33100170		O	O
 <p>x4 x4</p>	<p>4 staffe autocentranti per autovetture da 11" a 21" (4 pz), inclusi estensori a 26"</p>	8-34100022		-	O
 <p>x4</p>	<p>4 staffe autocentranti per autovetture da 11" a 21" (4 pz)</p>	8-34100020		-	O
 <p>x4</p>	<p>Kit di estensori a 26" per 4 staffe, adatto alle staffe cod. 8-34100020</p>	8-34100021		-	O

ACCESSORI PER A 926 MOBILE E A 926 SMART

Immagine	Descrizione	Codice		A926 MOBILE	A926 SMART
	<p><i>Mobile</i> per stampante</p>	<p>8-34900036/40</p>		<p>O</p>	<p>O</p>

A 948E

ACCESSORI STANDARD



PFR
cod. 8-33100081



BST
cod. 8-33100082



- Monitor e stampante non inclusi -

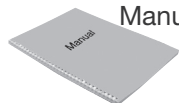









Manuale d'uso







Codice	Alimentazione	Descrizione
0-33416301/40		A 948E (monitor e stampante NON inclusi).



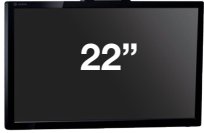
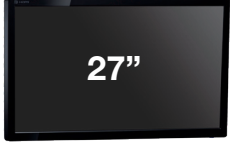

ACCESSORI A RICHIESTA

ACCESSORI A RICHIESTA				A 926 E/Smart/Mobile	A 948E	A 94	A 98
Immagine	Descrizione	Codice					
MONITOR E STAMPANTI							
	ClampOnTyre: Rapida, autocentrante, ergonomica. Fissaggio alla ruota, senza contatto col cerchio. Le griffe in dotazione consentono la presa su diametri ruota da 19" a 32". Protezione per passaruota incluso. Il codice include una staffa. ATTENZIONE: Per l'utilizzo della staffa ClampOnTyre con l'allineatore A 92E è obbligatorio ordinare il kit 8-34100048	8-33100189		-	-	O	-
	Set di estensioni per utilizzo con furgoni. Kit per una staffa	8-33100191		-	-	O	-
	Set di estensioni XL: Per diametri ruota da 32" a 39". Kit per una staffa	8-33100190		-	-	O	-
	Kit composto da 4 griffe superiori sottili per clampontyre. kit per 4 staffe	8-33100202		-	-	O	-
	Kit cavetti acciaio anticaduta per 4 staffe: include 4 cavetti d'acciaio e componentistica per il montaggio. Compatibile con ClampOnTyre.	8-33100196		-	-	O	-
	Kit cover salvacerchio: protezione in plastica per cerchi molto sporgenti. Compatibile con ClampOnTyre.	8-33100197		-	-	O	-
	Trolley multiuso porta staffe e griffe aggiuntive Accessorio compatibile con 8-33100189	8-33100193		-	-	O	-
	Set porta staffe per fissaggio a parete con supporto per griffe aggiuntive	8-33100192		-	-	O	-



ACCESSORI A RICHIESTA

Immagine	Descrizione	Codice		A 926 E/Smart/Mobile	A 948E	A 94	A 98
MONITOR E STAMPANTI							
	Monitor LCD/LED 22" Widescreen.	8-21100234		O	O	-	-
	Monitor 27" LCD Widescreen	8-34120000		-	-	O	O
	Monitor 32" LCD	8-31600016		-	-	O	-
	Kit supporto monitor LCD Universale	8-61200143		O	O	-	-
	Stampante Inkjet colore.	8-61200237		O	O	O	O
	Kit mouse.	8-33100078		O	O	O	O



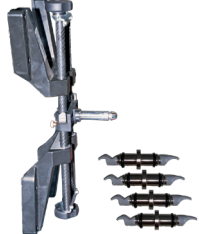
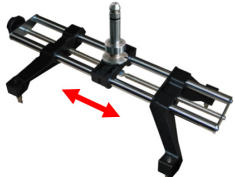

ACCESSORI A RICHIESTA

Immagine	Descrizione	Codice		A 926 E/Smart/Mobile	A 948E	A 94	A 98
	ALIGNER TROLLEY II Per utilizzare l'allineatore in ponti diversi oppure in modalità drive-thru	8-34900072/90		-	-	O	-
	Drive-on Assistant Telecamera di assistenza alla guida per il facile e corretto posizionamento del veicolo sul ponte sollevatore o in officina senza l'aiuto di assistenze o specchi.	8-34100032		-	-	O	-
	Abilitazione per l'inseguimento del ponte	8-34900071		-	-	O	-
	Ripiano per stampante. Montaggio alternativo al supporto per secondo monitor LCD. Da ordinare obbligatoriamente nel caso si aggiunga la stampante.	8-34900095/90		-	-	O	-
	Supporto per secondo monitor	8-34900093		-	-	O	-
	Calibratore completo 2.0 : per la calibrazione e il controllo periodico	8-34900011		-	-	O	-







ACCESSORI A RICHIESTA

Immagine	Descrizione	Codice		A 926 E/Smart/Mobile	A 948E	A 94	A 98
STAFFE							
	<p>Staffa rapida 13"-28" ad appoggio (adatta per cerchi nuovi o in buone condizioni); salto compensazione; distanziali per cerchi combati inclusi; livella inclusa</p>	8-33100146		O	O	-	-
	<p>Staffa autocentrante per Auto da 10" a 26" in carbonio.</p>	8-33100159		O	O	O	O
	<p>Graffa autocentrante a 4 punte da 10" a 26", super leggera con inserti in carbonio, adattatore spoiler e puntali a doppio profilo resinati. NOTA: per auto e autocarri (con il kit di estensione cod. 8-33100100)</p>	8-33100166		O	O	O	O
	<p>Staffa autocentrante per autovetture da 10" a 21" con perno scorrevole</p>	8-33100162		O	O	O	O







ACCESSORI A RICHIESTA

ACCESSORI A RICHIESTA				A 926 E/Smart/Mobile	A 948E	A 94	A 98
Immagine	Descrizione	Codice					
STAFFE							
	Staffa autocentrante per auto da 10" a 21" con perno scorrevole e puntali a doppio profilo resinati	8-33100176		<input type="checkbox"/>	<input type="checkbox"/>	<input type="checkbox"/>	<input type="checkbox"/>
	Staffa autocentrante per Auto da 10" a 21".	8-33100130		<input type="checkbox"/>	<input type="checkbox"/>	<input type="checkbox"/>	<input type="checkbox"/>
	Staffa autocentrante per auto da 10" a 21" con puntali a doppio profilo resinati	8-33100177		<input type="checkbox"/>	<input type="checkbox"/>	<input type="checkbox"/>	<input type="checkbox"/>
	Staffa per Auto BMW e Mercedes.	8-33100041		<input type="checkbox"/>	<input type="checkbox"/>	<input type="checkbox"/>	<input type="checkbox"/>
	Staffa rapida 9" - 21".	8-33100025		<input type="checkbox"/>	<input type="checkbox"/>	<input type="checkbox"/>	<input type="checkbox"/>







ACCESSORI A RICHIESTA

Immagine	Descrizione	Codice		A 926 E/Smart/Mobile	A 948E	A 94	A 98
	<p>Serie di 4 graffe rapide autocentranti a 3 punte, da 10" a 21", per cerchi in lega e per tutti i cerchi in buone condizioni che non richiedono compensazione "fuori centro".</p>	803269218		O	O	O	O
	<p>Staffa autocentrante per Camion da 17,5" a 25". Solo assetti predisposti per autocarro.</p>	803250354		-	O	-	-
ACCESSORI PER STAFFE							
	<p>Kit aggancio alla ruota per staffe a 4 punte (kit per 4 staffe). Include 1 Kit 4 puntali plastici tipo 1, cod. 8-33100185. Adatto per staffe 8-33100159, 8-33100166, 8-33100130 e 8-33100177.</p>	8-33100184		O	O	O	O
	<p>Kit 4 puntali plastici tipo 1</p>	8-33100185		O	O	O	O
	<p>Kit 4 puntali plastici tipo 2</p>	8-33100186		O	O	O	O
	<p>Kit 4 puntali plastici tipo 3</p>	8-33100187		O	O	O	O





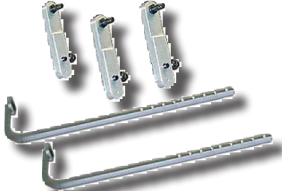

ACCESSORI A RICHIESTA

Immagine	Descrizione	Codice				
			A 926 E/Smart/Mobile	A 948E	A 94	A 98
	Set di 4 cordini elastici utilizzabile su tutte le staffe	8-34900045	O	O	O	O
	SPIDER CLAMP: 4 puntali per 1 staffa, utilizzabili solo su staffe 10-26" sul modello A98; procedura ROC obbligatoria	8-33100157	-	-	-	O
	Adattatore per Auto con spoiler (55 mm).	803232814	O	O	-	-
	Adattatore per Auto con spoiler (90 mm).	803252515	O	O	-	-
	Coppia di adattatori per auto con spoiler (55mm).	8-33100031	O	O	-	-
	Adattatore per Camion e Autobus (240 mm).	803232815	O	O	-	-
	Kit prolunghe 4" ed adattatore camion perstaffa 10-26" (kit 4 pezzi utili per 1 staffa).	8-33100100	O	O	O	-

ACCESSORI A RICHIESTA

Immagine	Descrizione	Codice				
			A 926 E/Smart/Mobile	A 948E	A 94	A 98
	Kit di 4 puntali resinati a doppio profilo per staffe cod. 8-33100159 e 8-33100130. 1 kit per 1 staffa	8-33120002	○	○	○	○
	Kit di 4 puntali resinati a doppio profilo SCC per staffe cod. 8-33100159 e 8-33100130. 1 kit per 1 staffa	8-33120003	○	○	○	○
	Set di 4 puntali a doppio profilo perstaffa autocentrante Auto.	8-33100039	○	○	○	○
 x4	SCC Kit puntali doppi.	8-33120000	○	○	○	○
	Set di 4 puntali Racing per staffa autocentrante Camion.	803258555	○	○	-	-
	Perno adattatore per staffe orig. Mercedes (124 589 01 00) e per attrezzi VAS 6041-6190-6430.	803359301	○	○	○	○
	Kit estensioni 28" per staffa rapida 8-33100025 (kit per n. 1 staffa)	8-33100026	○	○	○	○



ACCESSORI A RICHIESTA

Immagine	Descrizione	Codice				
			A 926 E/Smart/Mobile	A 948E	A 94	A 98
	Kit di 12 griffe lunghe in acciaio per cerchi Iveco Daily, per cod. 803269218 oppure cod. 8-33100025	803289414	<input type="checkbox"/>	<input type="checkbox"/>	<input type="checkbox"/>	<input type="checkbox"/>
	Kit di 12 prolunghe a 23" per staffe rapide a 3 punti, utilizzabile con cod. 803269218 oppure cod. 8-33100025	8-33200003	<input type="checkbox"/>	<input type="checkbox"/>	<input type="checkbox"/>	<input type="checkbox"/>
	Kit di 12 griffe corte, per cod. 803269218 oppure cod. 8-33100025	803284944	<input type="checkbox"/>	<input type="checkbox"/>	<input type="checkbox"/>	<input type="checkbox"/>
	Set di 12 puntali lunghi da 57 mm per cod. 803269218 oppure cod. 8-33100025	803284947	<input type="checkbox"/>	<input type="checkbox"/>	<input type="checkbox"/>	<input type="checkbox"/>
	Set di 12 prolunghe da 58 mm per cod. 803269218 oppure cod. 8-33100025	803284945	<input type="checkbox"/>	<input type="checkbox"/>	<input type="checkbox"/>	<input type="checkbox"/>
	Kit di 12 griffe sagomate, per cod. 803269218 oppure cod. 8-33100025	803284946	<input type="checkbox"/>	<input type="checkbox"/>	<input type="checkbox"/>	<input type="checkbox"/>

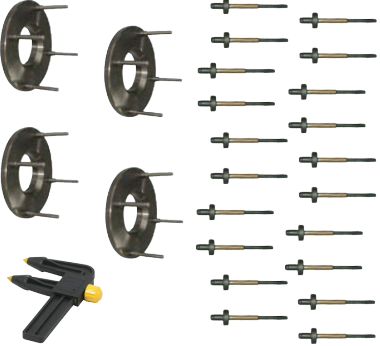



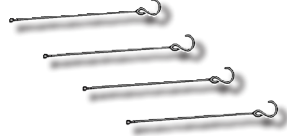

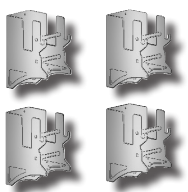
ACCESSORI A RICHIESTA

Immagine	Descrizione	Codice		A 926 E/Smart/Mobile	A 948E	A 94	A 98
	<p>kit di 12 griffe per cerchi a profili sporgenti, per cod. 803269218 oppure cod. 8-33100025</p>	8-33200004		O	O	O	O
	<p>Serie di adattatori Mercedes e BMW per ruote a 4 e 5 fori, per cod. 803269218 oppure cod. 8-33100025</p>	803284942		O	O	O	O

ACCESSORI A RICHIESTA

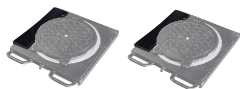
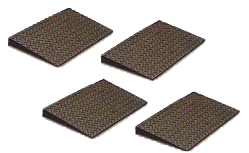
Immagine	Descrizione	Codice		A 926 E/Smart/Mobile	A 948E	A 94	A 98
	<p>Serie di adattatori Porsche (4+4), per cod. 803269218 oppure cod. 8-33100025</p>	803284943		O	O	O	O
	<p>Set di quattro cavi sostegno caduta accidentale testine vettura.</p>	803261239		O	O	O	-
	<p>Set di quattro supporti per staffe autoc. Auto.</p>	8-33100113		O	O	O	O
	<p>Set di quattro supporti universali per staffe.</p>	8-33100048		O	O	O	O







ACCESSORI A RICHIESTA

ACCESSORI A RICHIESTA				A 926 E/Smart/Mobile	A 948E	A 94	A 98
Immagine	Descrizione	Codice					
PIATTI ROTANTI PER AUTO ALTEZZA 50 MM							
	Coppia piatti rotanti elettronici professionali per Auto.(in fusione, con encoder), autocentranti e autobloccanti.Dim. 450x450x50 mm Ø 345 mm - Corsa ± 50 mm Basso attrito <5 Nm	8-33100022		○	○	○	○
	Coppia piatti rotanti professionali per Auto. (in fusione, senza encoder), autocentranti e autobloccanti. Dim. 450x450x50 mm Ø 345 mm - Corsa ± 50 mm. Basso attrito <5 Nm. Portata 1000kg	8-33100201		○	○	○	○
	Coppia piatti rotanti elettronici professionali per Auto (in fusione) Dim. 450x450x50 mm Ø 345 mm - Corsa ± 50 mm Basso attrito <5 Nm Portata 1000 kg	803261967		○	○	-	○
	Kit tamponi per piatti rotanti professionali per ROC A SPINTA (2 PZ). Compatibile con 803261967, 8-33100022, 8-33100201.	8-33100017		○	○	-	○
	Coppia di kit rampe per piatti rotanti elettronici professionali per Auto.	8-33100030		○	○	-	○
	Coppia piatti rotanti elettronici per Auto con tamponi per ROC a spinta (no fermo ruota) Dim. 400x450x50 mm - Ø 320 mm - Corsa ± 40 mm Portata 1000 kg	8-33100101		○	○	-	○
	Coppia di piatti meccanici per auto in alluminio con 4x adattatori roc Dimensioni: 500 x 470 x 50 mm. Diametro disco: 360 mm Carico massimo: 3.000 kg 4x Distanziali ROC inclusi	8-33100204		○	○	○	○
	Coppia piatti rotanti meccanici per Auto con tamponi per ROC a spinta (no fermo ruota). Dim. 400x450x50 mm - Ø 320 mm - Corsa ± 40 mm Portata 1000 kg. 4x Distanziali ROC inclusi	8-33100102		○	○	○	○

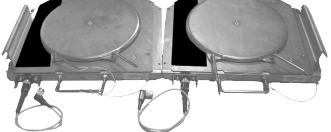

ACCESSORI A RICHIESTA

Immagine	Descrizione	Codice		A 926 E/Smart/Mobile	A 948E	A 94	A 98
	<p>Coppia di ferma ruote per piattaforme 8-33100101 e 8-33100102.</p>	8-33100103		O	O	O	O
	<p>Coppia piatti rotanti meccanici per Auto con scala graduata Dim. 375x305x50 mm Ø 310 mm - Corsa ± 35 mm Portata 1000 kg</p>	803268866		O	O	O	O
	<p>Kit tamponi per piatti rotanti da usare con 803268866.</p>	8-33100111		O	O	O	O

ACCESSORI A RICHIESTA

Immagine	Descrizione	Codice		A 926 E/Smart/Mobile	A 948E	A 94	A 98
PIATTI ROTANTI PER AUTO DI ALTEZZE VARIE E PEDANE OSCILLANTI							
	<p>Coppia piatti rotanti elettronici per Auto (comprensivi di fermo ruota) Dim. 400x450x53 mm Ø 320 mm - Corsa ± 40 mm Portata 1000 kg</p>	803252094		O	O	-	O
	<p>Piatto rotante meccanico alto per Auto (comprensivo di fermo ruota) Dim. 400x450x53 mm Ø 320 mm - Corsa ± 40 mm Portata 1000 kg</p>	804241069		O	O	O	O
	<p>Kit tamponi per piatti rotanti per ROC A SPINTA piatti rotanti in lamiera da usare con 804241069, 803252094, 803227745, 8-33100101, 8-33100102. OBBLIGATORIO PER PRODOTTI CHE UTILIZZANO LA FUNZIONE "ROC SMART"</p>	803259570		O	O	O	O
	<p>Piatto rotante medio per Auto Dim. 400x450x36 mm - Ø 320 mm - Corsa ± 40 mm Portata 1000 kg</p>	803227745		O	O	O	O
	<p>Pedana oscillante corta per Auto da utilizzare con 803227745 Dim. 835x370x37 mm Portata 1000 kg</p>	803227757		O	O	O	O
	<p>Piatto rotante basso per Auto Dimensioni 400x450x26 mm - Ø 320 mm - Corsa ± 40 mm Portata 1000 kg</p>	803229274		O	O	O	O

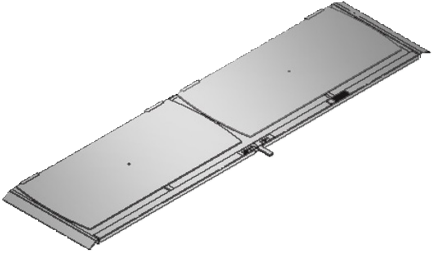





ACCESSORI A RICHIESTA

Immagine	Descrizione	Codice		A 926 E/Smart/Mobile	A 948E	A 94	A 98
PIATTI ROTANTI PER AUTO DI ALTEZZE VARIE E PEDANE OSCILLANTI							
	<p>Pedana oscillante lunga per Auto Dimensioni 1732x535x25 mm Portata 1000 kg</p>	803231255		O	O	O	O
PIATTI ROTANTI PER CAMION							
	<p>Coppia piatti rotanti meccanici per camion con scala graduata. Dimensioni 470x410x51,5 mm - Ø 366 mm. Portata 5000kg Scala graduata +/- 60 gradi. Zincato.</p>	8-33100203		-	O	-	-
	<p>Piatto rotante per Camion Dim.450x450x24 mm - Ø 365 mm - Corsa ± 45 mm Portata 3000 kg</p>	803230950		-	O	-	-

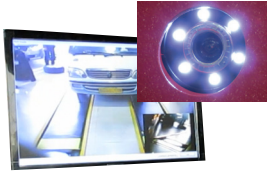



ACCESSORI A RICHIESTA

Immagine	Descrizione	Codice		A 926 E/Smart/Mobile	A 948E	A 94	A 98
STRUMENTI DI CALIBRAZIONE							
	Unità di calibrazione: barra singola e target.	8-34100010		-	-	-	O
	Telaio di calibrazione e riferimento (telaio e target); per essere usato come calibratore completo occorre aggiungere il kit 8-34100009.	8-34100005		-	-	-	O
	Kit di trasformazione per convertire una barra del cod. 8-34100005 nell'unità di calibrazione cod. 8-34100010 o per utilizzare il telaio cod. 8-34100005 come calibratore completo.	8-34100009		-	-	-	O
	Kit calibratore professionale certificato. Non include gli accessori per la calibrazione di fondo scala degli inclinometri e dei sensori a cordini elastici.	803259519		O	O	-	-
	Kit calibratore fondo scala sensori CCD certificato (usare con 803259519).	803259520		O	O	-	-
	Kit calibratore fondo scala per sensori a cordini elastici (usare con 803259519).	8-33100199		-	-	-	-





ACCESSORI A RICHIESTA

Immagine	Descrizione	Codice		A 926 E/Smart/Mobile	A 948E	A 94	A 98
COMPLEMENTARI							
	DRIVE-ON ASSISTANT	8-34200005		-	-	-	O
	NEXREMOTE Tablet utilizzabile per la remotazione dell'interfaccia grafica oppure come schermo addizionale; può essere utilizzato anche per mostrare al cliente in tempo reale la condizione del veicolo. Wi-fi router incluso.	8-31100001		O	O	O	O
	Kit connessione Wi-Fi per INDUSTRIA 4.0	8-33100174		O	O	O	O
	Kit telecomando radio per assetti (con radio industriale a 2,4 GHz)	8-35100060		O	O	O	O
	Attrezzo di misura VAS.	803254284		O	O	O	O
	Kit allineamento rimorchio.	803254570		-	O	-	-

ACCESSORI A RICHIESTA

Immagine	Descrizione	Codice				
			A 926 E/Smart/Mobile	A 948E	A 94	A 98
COMPLEMENTARI						
	Cavo di collegamento di 16 mt da unità centrale a sensori CCD per A 948, consigliato per camion.	8-33200012	-	O	-	-
	Kit cavi di emergenza per A 926 (2 cavi = 7 mt + 2 cavi = 10 mt).	8-33100110	O	-	-	-
	Kit cavi di emergenza per A 948 (2 cavi = 4,5 mt + 2 cavi = 6,5 mt).	8-33100143	-	O	-	-
	KIT DI CONNESSIONE PER PIATTI ROTANTI ELETTRONICI: include 2x cavi 16 mt per il collegamento con i piatti rotanti elettronici.	8-35100076	-	-	-	O
	Blocca sterzo.	8-33100082	O	O	O	O

ACCESSORI A RICHIESTA

Immagine	Descrizione	Codice	A 926 E/Smart/Mobile A 948E A 94 A 98			
COMPLEMENTARI						
	Premi pedale.	8-33100081	O	O	O	O
	Barra di pressione convergenze per Mercedes.	8-33100049	O	O	O	O
	Alimentatore esterno per ricarica delle batterie.	8-33100088	O	O	-	-
	Kit di utensili meccanici.	8-21100197	O	O	O	O
	Riscaldatore portatile a induzione	8-35100059	O	O	O	O

ACCESSORI A RICHIESTA

				A 926 E/Smart/Mobile			
Immagine	Descrizione	Codice		A 948E	A 94	A 98	
AGGIORNAMENTO BANCA DATI							
	Kit upgrade aiuti fissi	8-34900097		-	-	O	-
	Kit upgrade animazioni	8-34900098		-	-	O	-
	Kit procedura Multilink	8-34900099		-	-	O	-
	Kit abilitazione banca dati USA (da rinnovare annualmente)	8-33100125		O	O	-	O
	SCD98 Smart card e CD-rom per aggiornamento Banca dati.	8-34120001		-	-	-	O
	SCD46 Smart card e CD-rom per aggiornamento Banca dati per A936 e A946.	8-33400025C		-	-	-	-
	SCD26 Smart card and CD-rom for data bank update.	8-33100141		O	O	-	-
	SCR Smart-card ASA NETWORK per A936 e A946.	8-33400026		-	-	-	-
	SCR Smart-card procedura VW/AUDI per A936 e A946.	8-33400033		-	-	-	-
	SCR Smart-card procedura camion per A936 e A946.	8-33400034		-	-	-	-
SCR Smart-card procedura MB per A936 e A946.	8-33400035		-	-	-	-	
IMMAGINE NON DISPONIBILE	Kit upgrade AVP (procedure Audi, VW) per A948-A98	8-33200020		-	O	-	O
IMMAGINE NON DISPONIBILE	Kit TTP (procedura autocarri) solo per A948	8-33200022		-	O	-	-
IMMAGINE NON DISPONIBILE	Kit upgrade MBP (procedura MB) per A948-A98	8-33200024		-	O	-	O
IMMAGINE NON DISPONIBILE	Kit upgrade AAP (Animated adjustment procedure) per A948-A98	8-33300045		O	O	-	O
	Aggiornamento Banca Dati - A 94	8-34100050		-	-	O	-
	Kit abilitazione banca dati USA (da rinnovare annualmente)	8-34900031		-	-	O	-
	Card di aggiornamento per C.O.T.	8-33400053		O	O	-	O
Servizio aggiuntivo di calibrazione (a cura di personale del nostro centro assistenza) in abbinamento all'aggiornamento Banca Dati per allineatori 3D - 8 CAMERE.		8-33100154		-	-	-	O
Servizio aggiuntivo di calibrazione (a cura di personale del nostro centro assistenza) in abbinamento all'aggiornamento Banca Dati per allineatori CCD.		8-33100155		O	O	-	-

A 92E

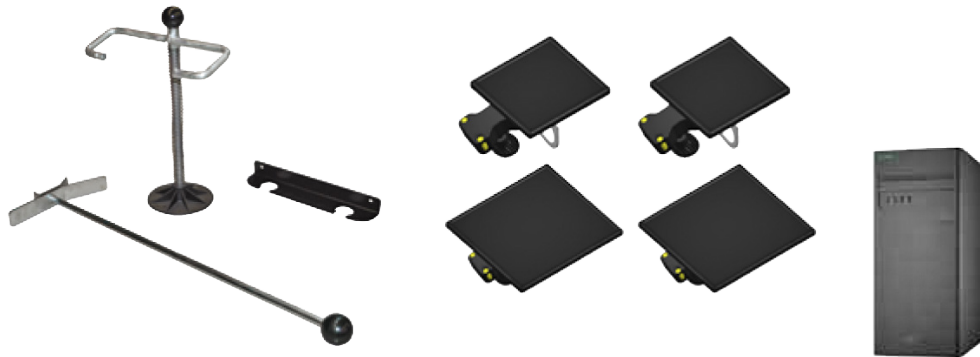

Assetto ruote professionale a 2 telecamere per autovetture e furgoni.

ACCESSORI STANDARD







Codice	Descrizione	
0-34102201/36	115-230V/1PH/50-60Hz	<p>A 92E FULL PACK Caratteristiche : 2 telecamere digitali da 5 Megapixel per visione artificiale. Nuovi target leggeri con filtro antiriflesso utilizzabili per qualsiasi tipo di staffa. Fornito con barra di misurazione, colonna, PC, tastiera e mouse, 4 target leggeri ad alta risoluzione , blocca sterzo e premi pedale. Monitor LCD, stampante, staffe e piatti non inclusi.</p>
8-34900068/40		<p>Pacchetto di personalizzazione obbligatorio: software di allineamento, manuale d'uso, manuale di personalizzazione</p>



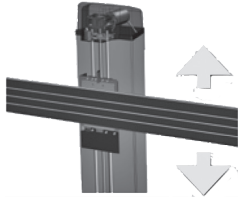
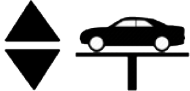
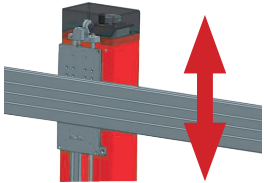

ACCESSORI A RICHIESTA

<i>Immagine</i>	<i>Descrizione</i>	<i>Codice</i>		A 92E FULL PACK	A 92 FULL PACK	A 92 WALL
	Monitor LCD 32"	8-31600016		O	-	-
	Monitor LCD 27" Widescreen.	8-34120000		O	O	O
	Monitor LCD/LED 22" Widescreen.	8-21100234		O	O	O

ACCESSORI A RICHIESTA

Immagine	Descrizione	Codice		A 92E FULL PACK	A 92 FULL PACK	A 92 WALL
	Nuovo Sollevatore con vite senza fine 115-230V/1PH/50-60Hz	8-34900064		O	-	-
	Abilitazione per l'inseguimento del ponte da utilizzare con il nuovo sollevatore con vite senza fine	8-34900071		O	-	-
	CAMERA MOVEMENT 220V: kit accessorio per movimento telecamere SOLO per A92 Full Pack (voltaggio 220V/1ph/50-60Hz)	8-34900020		-	O	-
	4 staffe autocentranti per autovetture da 11" a 21" (4 pz), inclusi estensori a 26"	8-34100022		O	-	-
	4 staffe autocentranti per autovetture da 11" a 21" (4 pz)	8-34100020		O	-	-
	Kit di estensori a 26" per 4 staffe, adatto alle staffe cod. 8-34100020	8-34100021		O	-	-





ACCESSORI A RICHIESTA

Immagine	Descrizione	Codice		A 92E FULL PACK	A 92 FULL PACK	A 92 WALL
	ALIGNER TROLLEY II , per utilizzare l'allineatore in ponti diversi oppure in modalità drive-thru	8-34900072/90		O	O	-
	TROLLEY 2.0 Carrello per staffe e target	8-34900074/40		O	-	-
	SMART TROLLEY Carrello di supporto per una coppia di targets/graffe	8-34900018/00		-	O	O
	Mobile per stampante	8-34900036/40		O	O	O

ACCESSORI A RICHIESTA

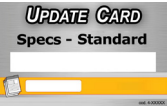
Immagine	Descrizione	Codice		A 92E FULL PACK	A 92 FULL PACK	A 92 WALL
	<p>Calibratore completo 2.0: per la calibrazione e il controllo periodico</p>	8-34900011		O	O	O
	<p>Calibratore "B": Target singolo per la calibrazione</p>	8-34900028		-	O	O
	<p>Drive-On Assistant, sistema a telecamera per il facile e corretto posizionamento del veicolo sul ponte sollevatore o nel vano di lavoro.</p>	8-34900021		O	O	O
	<p>Kit telecomando radio per assetti (con radio industriale a 2,4 GHz)</p>	8-35100060		O	O	O





ACCESSORI A RICHIESTA

ACCESSORI A RICHIESTA				A 92E FULL PACK	A 92 FULL PACK	A 92 WALL
Immagine	Descrizione	Codice				
	NEXREMOTE Tablet utilizzabile per la remotazione dell'interfaccia grafica oppure come schermo aggiuntivo; può essere utilizzato anche per mostrare al cliente in tempo reale la condizione del veicolo. Wi-fi router incluso.	8-31100001		0	0	0
IMMAGINE NON DISPONIBILE	Kit aggiornamento Banca-dati	8-34900032		0	0	0
IMMAGINE NON DISPONIBILE	Kit attivazione Banca Dati USA (da rinnovare annualmente)	8-34900029		0	0	0
IMMAGINE NON DISPONIBILE	Kit aiuti animati	8-34900053		0	0	0
IMMAGINE NON DISPONIBILE	Kit AVP (Procedura Audi, procedura VW)	8-34100027		0	0	0
	Card di aggiornamento per C.O.T.	8-33400053		0	0	0
	Stampante Inkjet colore.	8-21120005		0	0	0
IMMAGINE NON DISPONIBILE	Servizio aggiuntivo di calibrazione (a cura di personale del nostro centro assistenza) in abbinamento all'aggiornamento Banca Dati Per allineatori 3D - 2 Camere	8-33100172		0	0	0
	Coppia di piatti meccanici per auto in alluminio con 4x adattatori roc Dimensioni: 500 x 470 x 50 mm. Diametro disco: 360 mm Carico massimo: 3.000 kg 4x Distanziali ROC inclusi	8-33100204		0	0	0
	Coppia di piatti rotanti meccanici per Auto con tamponi per ROC a spinta (no fermo ruota). Dimensioni: 485x435x48,5 mm - Portata 1000 kg.	8-34900019		0	0	0





ACCESSORI A RICHIESTA

Immagine	Descrizione	Codice		A 92E FULL PACK	A 92 FULL PACK	A 92 WALL
 <p>x2</p>	<p>Kit tamponi per piatti rotanti 8-34900019</p>	8-34100052		O	O	O
	<p>ClampOnTyre: Rapida, autocentrante, ergonomica. Fissaggio alla ruota, senza contatto col cerchio. Le griffe in dotazione consentono la presa su diametri ruota da 19" a 32". Protezione per passaruota incluso. Il codice include una staffa. ATTENZIONE: Per l'utilizzo della staffa ClampOnTyre con l'allineatore A 92E è obbligatorio ordinare il kit 8-34100048</p>	8-33100189		O	-	-
<p>SMART ROC</p>	<p>Kit abilitazione funzione SMART-ROC OBBLIGATORIO PER L'UTILIZZO DELLE STAFFE RAPIDE CLAMPONTYRE</p>	8-34100048		O	-	-
	<p>Set di estensioni per utilizzo con furgoni. Kit per una staffa. Accessorio compatibile con 8-33100189.</p>	8-33100191		O	-	-
	<p>Set di estensioni XL: Per diametri ruota da 32" a 39". Kit per una staffa. Accessorio compatibile con 8-33100189.</p>	8-33100190		O	-	-
	<p>Kit composto da 4 griffe superiori sottili per clampontyre. kit per 4 staffe</p>	8-33100202		O	-	-
	<p>Kit cavetti acciaio anticaduta per 4 staffe: include 4 cavetti d'acciaio e componentistica per il montaggio. Accessorio compatibile con 8-33100189.</p>	8-33100196		O	-	-







ACCESSORI A RICHIESTA

Immagine	Descrizione	Codice		A 92E FULL PACK	A 92 FULL PACK	A 92 WALL
	<p>Kit cover salvacerchio: protezione in plastica per cerchi molto sporgenti. Accessorio compatibile con 8-33100189.</p>	8-33100197		O	-	-
	<p>Trolley multiuso porta staffe e griffe aggiuntive Accessorio compatibile con 8-33100189</p>	8-33100193		O	-	-
	<p>Set porta staffe per fissaggio a parete con supporto per griffe aggiuntive. Accessorio compatibile con 8-33100189.</p>	8-33100192		O	-	-
 x4	<p>Set di 4 distanziali per l'installazione del kit 8-33100192 ove le staffe ClampOnTyre siano dotate di estensioni VAN 8-33100191. Accessorio compatibile con 8-33100189.</p>	8-33100195		O	-	-
	<p>Staffa rapida 9" - 21".</p>	8-33100025		O	-	-







ACCESSORI A RICHIESTA

Immagine	Descrizione	Codice		A 92E FULL PACK	A 92 FULL PACK	A 92 WALL
	<p>Serie di 4 graffe rapide autocentranti a 3 punte, da 10" a 21", per cerchi in lega e per tutti i cerchi in buone condizioni che non richiedono compensazione "fuori centro".</p>	803269218		O	-	-
	<p>Staffa autocentrante per Auto da 10" a 26" in carbonio.</p>	8-33100159		O	-	-
	<p>Kit prolunghe 4" ed adattatore camion perstaffa 10-26" (kit 4 pezzi utili per 1 staffa).</p>	8-33100100		O	-	-
	<p>Staffa autocentrante per Auto da 10" a 21".</p>	8-33100130		O	-	-
	<p>Staffa per Auto BMW e Mercedes.</p>	8-33100041		O	-	-





ACCESSORI A RICHIESTA

Immagine	Descrizione	Codice		A 92E FULL PACK	A 92 FULL PACK	A 92 WALL
	Kit aggancio alla ruota per staffe a 4 punte (kit per 4 staffe). Include 1 Kit 4 puntali plastici tipo 1, cod. 8-33100185. Adatto per staffe 8-33100159, 8-33100166, 8-33100130 e 8-33100177.	8-33100184		O	-	-
	Kit 4 puntali plastici tipo 1	8-33100185		O	-	-
	Kit 4 puntali plastici tipo 2	8-33100186		O	-	-
	Kit 4 puntali plastici tipo 3	8-33100187		O	-	-
	Set di 4 puntali a doppio profilo perstaffa autocentrante Auto.	8-33100039		O	-	-
 x4	SCC Kit puntali doppi.	8-33120000		O	-	-
	Kit di 4 puntali resinati a doppio profilo per staffe cod. 8-34100020 e 8-34100022. 1 kit per 1 staffa	8-33120001		O	O	O

ACCESSORI A RICHIESTA

ACCESSORI A RICHIESTA				A 92E FULL PACK	A 92 FULL PACK	A 92 WALL
<i>Immagine</i>	<i>Descrizione</i>	<i>Codice</i>				
	Kit di 4 puntali resinati a doppio profilo (per cerchi in ferro / racing) per staffe 8-34100020 e 8-34100022. 1 Kit per 1 staffa.	8-34100049		O	O	O
	Kit Kit di 4 puntali a doppio profilo (per cerchi in ferro / racing) per staffe 8-34100020 e 8-34100022. 1 Kit per 1 staffa.	8-34100051		O	O	O
	Kit di 4 puntali resinati a doppio profilo per staffe cod. 8-33100159 e 8-33100130. 1 kit per 1 staffa	8-33120002		O	-	-
	Kit di 4 puntali resinati a doppio profilo SCC per staffe cod. 8-33100159 e 8-33100130. 1 kit per 1 staffa	8-33120003		O	-	-
	Set di 4 Puntali per cerchi standard	8-34900041		O	O	O
	Kit estensioni 28" per staffa rapida 8-33100025 (kit per n. 1 staffa).	8-33100026		O	-	-

ACCESSORI A RICHIESTA

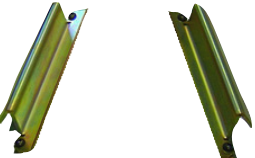
Immagine	Descrizione	Codice		A 92E FULL PACK	A 92 FULL PACK	A 92 WALL
	<p>Set di 12 prolunghe da 58 mm per staffa rapida 8-33100025.</p>	803284947		O	-	-
	<p>Set di 12 puntali lunghi (57 mm) per staffa rapida 8-33100025.</p>	803284945		O	-	-
	<p>Set di quattro cavi sostegno caduta accidentale testine vettura.</p>	803261239		O	-	-
	<p>Coppia di piatti meccanici per auto in alluminio con 4x adattatori roc Dimensioni: 500 x 470 x 50 mm. Diametro disco: 360 mm Carico massimo: 3.000 kg 4x Distanziali ROC inclusi</p>	8-33100204		O	-	-
	<p>Coppia piatti rotanti meccanici per Auto con tamponi per ROC a spinta (no fermo ruota). Dim. 400x450x50 mm - Ø 320 mm - Corsa ± 40 mm Portata 1000 kg. 4x Distanziali ROC inclusi</p>	8-33100102		O	-	-
	<p>Coppia di ferma ruote per piattaforme 8-33100101 e 8-33100102.</p>	8-33100103		O	-	-

ACCESSORI A RICHIESTA

Immagine	Descrizione	Codice		A 92E FULL PACK	A 92 FULL PACK	A 92 WALL
	<p>Coppia piatti rotanti meccanici per Auto con scala graduata Dim. 375x305x50 mm Ø 310 mm - Corsa ± 35 mm Portata 1000 kg</p>	803268866		O	-	-
	<p>Kit tamponi per piatti rotanti da usare con 803268866.</p>	8-33100111		O	-	-
	<p>Piatto rotante meccanico alto per Auto (comprensivo di fermo ruota) Dim. 400x450x53 mm Ø 320 mm - Corsa ± 40 mm Portata 1000 kg</p>	804241069		O	-	-
	<p>Kit tamponi per piatti rotanti per ROC A SPINTA piatti rotanti in lamiera da usare con 804241069, 803252094, 803227745, 8-33100101, 8-33100102 <u>Obbligatorio per prodotti che utilizzano la funzione "roc smart".</u></p>	803259570		O	-	-
	<p>Piatto rotante medio per Auto Dim. 400x450x36 mm - Ø 320 mm - Corsa ± 40 mm Portata 1000 kg</p>	803227745		O	-	-
	<p>Pedana oscillante corta per Auto da utilizzare con 803227745 Dim. 835x370x37 mm Portata 1000 kg</p>	803227757		O	-	-

ACCESSORI A RICHIESTA

Immagine	Descrizione	Codice		A 92E FULL PACK	A 92 FULL PACK	A 92 WALL
	<p>Piatto rotante basso per Auto Dimensioni 400x450x26 mm - Ø 320 mm - Corsa ± 40 mm Portata 1000 kg</p>	803229274		O	-	-
	<p>Pedana oscillante lunga per Auto Dimensioni 1732x535x25 mm Portata 1000 kg</p>	803231255		O	-	-
	<p>Barra di pressione convergenze per Mercedes.</p>	8-33100049		O	-	-
	<p>Attrezzo di misura VAS.</p>	803254284		O	-	-
	<p>Riscaldatore portatile a induzione</p>	8-35100059		O	O	O

SERVIZIO INTERNET PER AGGIORNARE IL DATABASE E ATTIVARE NUOVE FUNZIONALITÀ DA REMOTO, SENZA INTERVENTO TECNICO IN OFFICINA.

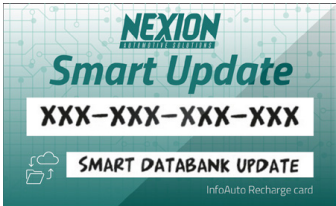
Immagine	Descrizione	Codice	Prezzo €	Teco 840	Teco 990	Teco 920	Teco 820	Teco 804	Teco 814	Dynamic T-Check
	SMART UPDATE: Aggiornamento di banca dati INTERNAZIONALE tramite servizio internet Infoauto.	8-33100205		0	0	-	-	0	0	-
	SMART UPDATE: Aggiornamento di banca dati INTERNAZIONALE tramite servizio internet Infoauto.	8-33100206		-	-	0	0	-	-	-
	SMART UPDATE: Aggiornamento di banca dati INTERNAZIONALE tramite servizio internet Infoauto.	8-33100207		-	-	-	-	-	-	0
	SMART UPDATE: Aggiornamento di banca dati U.S.A. e NORD AMERICA tramite servizio internet Infoauto.	8-33100208		0	0	-	-	0	0	-
	SMART UPDATE: Aggiornamento di banca dati U.S.A. e NORD AMERICA tramite servizio internet Infoauto.	8-33100209		-	-	0	0	-	-	-
	SMART UPDATE: Aggiornamento di banca dati INTERNAZIONALE + U.S.A. e NORD AMERICA tramite servizio internet Infoauto.	8-33100219		0	0	-	-	0	0	-
	SMART UPDATE: Aggiornamento di banca dati INTERNAZIONALE + U.S.A. e NORD AMERICA tramite servizio internet Infoauto.	8-33100220		-	-	0	0	-	-	-
	SMART UPDATE: Abilitazione AUTOTRACKING.	8-33100217		-	0	0	-	-	-	-
	SMART UPDATE: Abilitazione SMART-ROC.	8-33100218		-	-	0	-	-	-	-
	SMART UPDATE: Abilitazione degli AIUTI VISIVI STATICI.	8-33100211		-	0	0	0	0	0	-
	SMART UPDATE: Abilitazione degli AIUTI VISIVI ANIMATI.	8-33100212		-	0	0	0	0	0	-
	SMART UPDATE: Abilitazione procedura MULTILINK.	8-33100213		0	0	0	0	0	0	-
	SMART UPDATE: Abilitazione procedura ROMESS.	8-33100214		-	-	0	0	0	0	-
SMART UPDATE: Abilitazione procedura CAMION, RIMORCHI, SEMIRIMORCHI.	8-33100215		-	-	-	-	-	0	-	

